



**ANGLO**<sup>®</sup>

## CAJAS CONDULET

### CONDUCON PARA TUBO CONDUIT PARED DELGADA (EMT)

- Condulet y conectores integrados con opresores.
- Aleación controlada de aluminio.
- Pintura Epoxy-poliéster aplicada electrostáticamente.
- Importantes ahorros en el costo de adquisición y en el costo de instalación.
- Diseño en escuadra que proporciona mayor espacio interior.
- Tapa giratoria que se abre completamente, sin desmontarse con solo aflojar los tornillos.

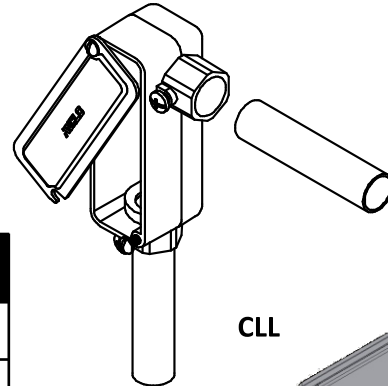

EL TUBO ENTRA DIRECTO SIN NECESIDAD DE CONECTORES

NO + TAPAS NI TORNILLOS SUELTOS

CLB

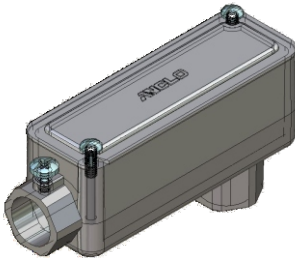

PARA TUBO CONDUIT EMT	
mm	In
13	1/2"
19	3/4"

CLL

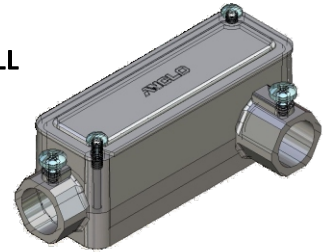

CCC

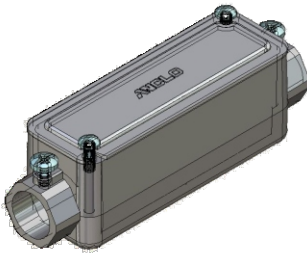

CCT

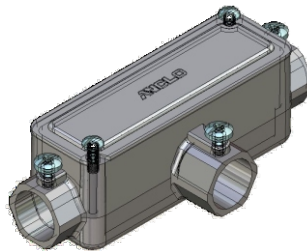

CLR

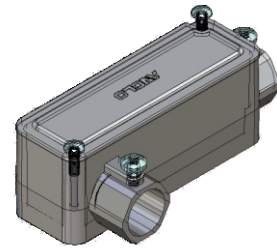

### OVALET PARA TUBO CONDUIT PARED GRUESA (HW - RIGID)

- Fabricadas en ALUMINIO LIBRE DE COBRE compactado a alta presión sin poros ni rugosidades, con gran resistencia estructural y óptima resistencia a la corrosión.
- Pintura Epoxy-poliéster aplicada electrostáticamente.
- Disponibles con recubrimiento de PVC para aplicaciones críticas.
- Las Roscas **NPT** sellan y mantienen un ajuste perfecto en el tubo.

PARA TUBO CONDUIT HW	
mm	In
13	1/2"
19	3/4"
25	1"
32	1 1/4"
38	1 1/2"
51	2"

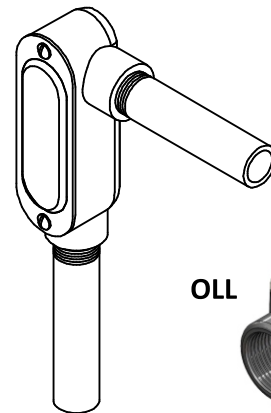

OLB



OLL



OCE

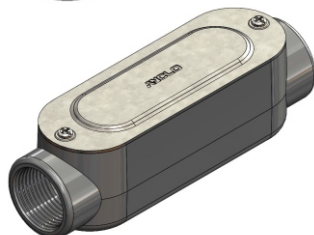

OTE



OLR

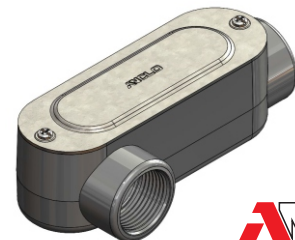

**ANGLO**<sup>52</sup>  
MATERIAL PARA INSTALACIONES